

INDOOR





A partire dal disegno di un cerchio nasce il primo caminetto sospeso con bruciatore automatico, un modello eclettico e regolabile che svela l'incanto della visione integrale della fiamma. La possibilità di ruotare i due componenti principali conduce alla contemplazione di una fiamma che conquista l'ambiente circostante, creando un'atmosfera conviviale e carica di energia.

## DATI TECNICI

**Dimensioni** 1050 Ø x 2500-2700 h mm  
per un'altezza stanza di 2500-2700 mm  
**Peso** 235 kg  
**Bruciatore** Crea7ionEVOPlus Fire Round  
**Potenza** 2-4 kW  
**Autonomia** 15-25 ore



# PYTHAGORAS

La fiamma, resa straordinaria dalla visuale triangolare, vi sfida a contemplarla dalla sua prospettiva più intrigante. L'eleganza geometrica delle linee del triangolo che si fondono su ogni lato culminando in bordi decisi e slanciati, rende maestoso questo capolavoro.



## DATI TECNICI

**Dimensioni** 1220 l x 1055 p x 2650 h mm

Per un'altezza stanza di 2700 mm.

**Peso** 230 kg

**Bruciatore** Crea7ionEVOPlus Fire Round

**Potenza** 2-4 kW

**Autonomia** 15-25 ore

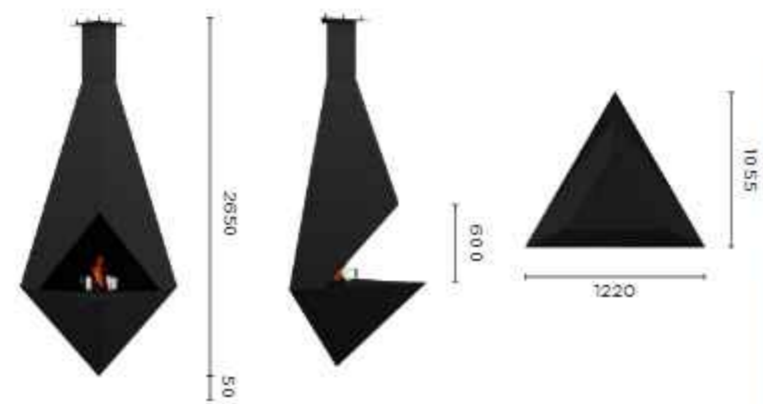

# EUDOXUS

EUDOXUS



Modello bifacciale che si contraddistingue per l'opportunità di ammirare il fuoco in tutto il suo fulgore. La contemplazione della fiamma culmina in uno stato di pace totale da trascorrere negli sfolgoranti ambienti plasmati dal riverbero di bagliori danzanti.

## TECHNICAL DATA

**Dimensioni** 1200 l x 1190 p x 2200- 2400 h mm

**Peso** 204 kg

**Bruciatore** Crea7ionEVOPlus Fire Line 400

**Potenza** 2.25 kW

**Autonomia** 7-10 ore

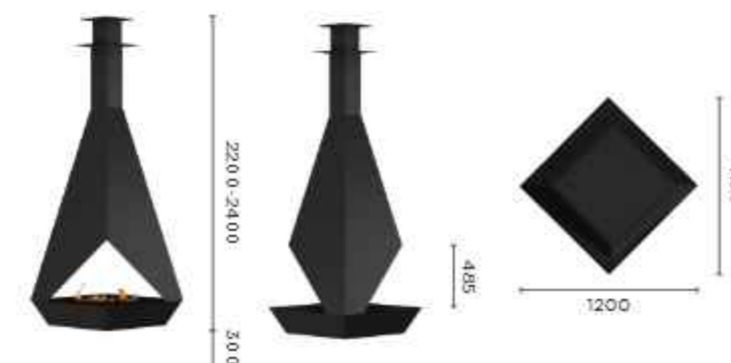

Contour 13 è un caminetto a bioetanolo che sfrutta la tecnologia Crea7ionEVOPlus di GlammFire basata sull'impiego di un bruciatore automatico rotondo, che diffonde calore uniforme, contribuendo a creare un ambiente confortevole. Design essenziale ed elegante e monocromaticità sono le caratteristiche estetiche che rendono Contour 13 un prodotto senza tempo.

#### DATI TECNICI

**Dimensioni** 584 Ø x 2500 h mm

**Peso** 180 kg

**Bruciatore** Crea7ionEVOPlus Fire Round

**Potenza** 2-4 kW

**Autonomia** 15-25 ore



# PEROLA PLUS

PEROLA PLUS



Caratterizzato dalla zona di combustione rotonda, Perola Plus è espressione pura di equilibrio ed eleganza. Nelle armoniose linee curve del suo profilo si intravede la fonte di ispirazione alla base del suo inconfondibile design: il mare e le sue onde. Le finiture e la qualità dei materiali racchiudono l'eccezionale artigianalità dei prodotti Glammfire.

## DATI TECNICI

**Dimensioni** 1014 Ø x 2150-2350 h mm

**Peso** 200 kg

**Bruciatore** Crea7ionEVOPlus Fire Round S

**Potenza** 2.25-3.5 kW

**Serbatoio** 5 L

**Autonomia** 9-14 ore



Il caminetto sospeso Signature è un vero e proprio capolavoro che unisce estetica moderna e raffinatezza. Il suo design unico, che richiama la forma di una penna, diventerà il punto focale di qualsiasi spazio, creando un'atmosfera sofisticata che sprigiona stile e ricercatezza.

#### DATI TECNICI

**Dimensioni** 400 Ø x 2400 h mm

**Peso** 110 kg

**Bruclatore** Crea7ionEVOPlus Fire Round Slim

**Potenza** 2.25-3.5 kW

**Serbatolo** 5 L

**Autonomia** 9-14 ore

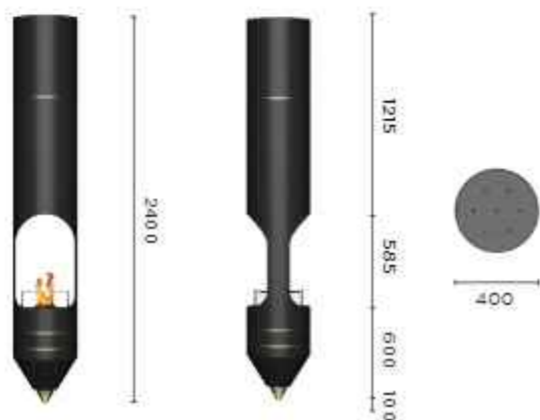

# SIGNATURE



# PEROLA

PEROLA PLUS



Perola è un caminetto a bioetanolo sospeso che incarna equilibrio ed eleganza. Fin dal primo sguardo, si nota la profonda ispirazione marina, resa con estrema creatività nei tratti distintivi del suo design: altezza regolabile, qualità dei materiali e armonia delle linee. Un modello con un carattere estetico e funzionale molto forte. Facilmente regolabile, Perola si distingue per la finitura dei dettagli che testimonia, ancora una volta, la straordinaria maestria artigianale di Glammfire.

## DATI TECNICI

**Dimensioni** 775 Ø x 2000-2200 h mm

**Peso** 85 kg

**Brucciato** Burner I

**Potenza** 2.7 kW

**Autonomia** 4-6 ore

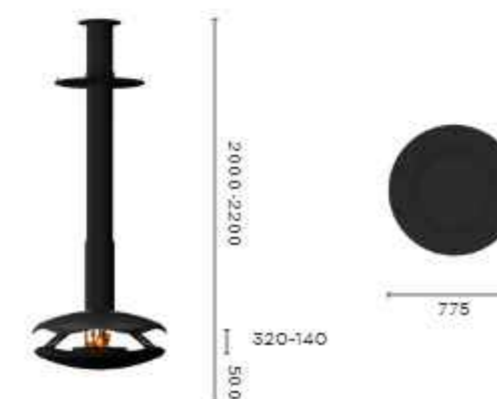



Linee pulite e monocromaticità sono le principali caratteristiche estetiche del caminetto a bioetanolo Contour. Dotato di tecnologia Crea7ionEVOPlus di GlammFire e di un bruciatore a bioetanolo automatico rotondo, il suo design minimale e delicato lo rendono adatto a diversi contesti di arredo, che Contour valorizza con la sua ammaliante fiamma.



#### DATI TECNICI

**Dimensioni** 584 Ø x 498 h mm

**Peso** 80 kg

**Bruciatore** Crea7ionEVOPlus Fire Round

**Potenza** 2-4 kW

**Autonomia** 15-25 ore



# ARCHIMEDES

ARCHIMEDES

Frutto dell'attento lavoro di artigiani esperti, il caminetto a bioetanolo Archimedes è interamente costruito in acciaio. Grazie al suo sistema di rotazione, è possibile ruotarlo a 360°. Con linee eleganti e una presenza imponente, Archimedes trasforma qualsiasi spazio in un'esperienza di stile e raffinatezza.



## DATI TECNICI

**Dimensioni** 980 Ø x 2200 h mm

**Peso** 200 kg

**Brucciato**re Crea7ionEVOPlus Fire Round

**Potenza** 2-4 kW

**Autonomia** 15-25 ore



Progettato per enfatizzare l'essenza del fuoco, Loft EVOPlus combina perfettamente design e tecnologia. La sua struttura essenziale e solida, lunga 80 cm, esprime un nuovo modo di concepire la zona fuoco e contribuisce a migliorare qualità estetica e comfort degli ambienti.



#### DATI TECNICI

**Dimensioni** 2500 l x 428 p x 618 h mm

**Peso** 218 kg

**Brucciato** Crea7ionEVOPlus Fire Line 800

**Potenza** 4,5 kW

**Autonomia** 6-8 ore



# MILETO

MILETO



Mileto è un caminetto a bioetanolo dalle forme scultoree: emisferico e dotato di bruciatore automatico a bioetanolo, può essere orientato a 360°. La sua rotazione consente una visione integrale della fiamma e crea un'atmosfera calda e accogliente, ideale per spazi esclusivi e indimenticabili.

## DATI TECNICI

**Dimensioni** 1050 Ø x 550 h mm

**Peso** 170 kg

**Bruciatore** Crea7ionEVOPlus Fire Round

**Potenza** 2-4 kW

**Autonomia** 15-25 ore

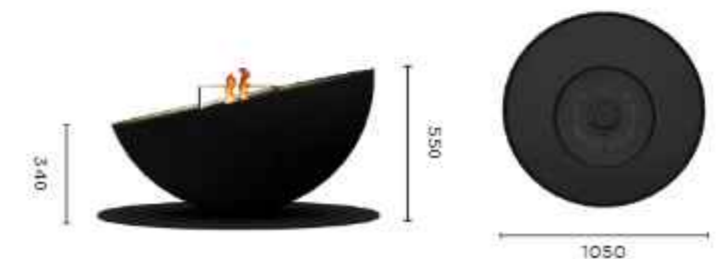

Realizzato con materiali pregiati e caratterizzato da dettagli eleganti e raffinati, York è un caminetto a bioetanolo minimal e lineare. A prescindere dalla finitura scelta, sia essa in acciaio laccato nero, acciaio inox spazzolato o acciaio corten, York è un complemento di design che dona un tocco di classe ed eleganza agli ambienti.

#### DATI TECNICI

**Dimensioni** 910 l x 350 p x 280 h mm

**Peso** 36 kg

**Brucciato** Crea7ionEVOPlus Fire Line 400

**Potenza** 2,25 kW

**Autonomia** 7-10 ore



# COSMO 13

COSMO 13



Ideato traendo spunto dalla stessa fonte d'ispirazione di Cosmo, ovvero l'energia sprigionata dal sole, Cosmo 13 ne rappresenta l'evoluzione. Ancora più ricercato e ricco di dettagli stilistici, combina design, qualità dei materiali, versatilità e funzionalità. Grazie alle diverse finiture cromatiche a disposizione, è adatto a valorizzare numerose tipologie di ambienti, sia esterni che interni.

## DATI TECNICI

**Dimensioni** 1220 Ø x 426 h mm

**Peso** 159 kg

**Brucciato** Burner I

**Potenza** 2,7 kW

**Autonomia** 4-6 ore

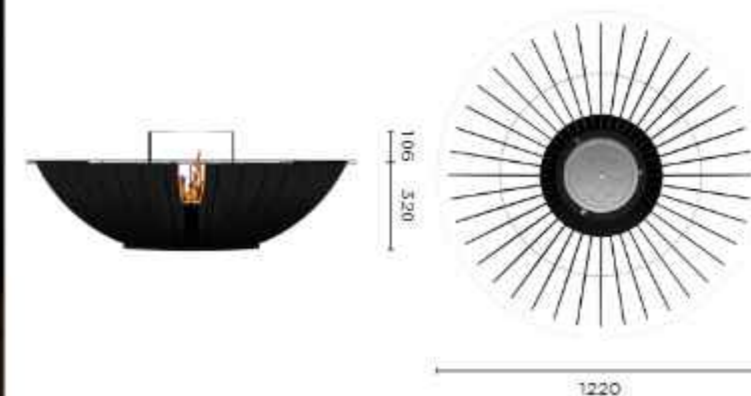

Cosmo è un elegante caminetto a bioetanolo decorativo che si compone di una semisfera in acciaio e una serie di lamelle che evocano i raggi del sole. Perfetto sia per l'indoor che per l'outdoor, Cosmo regala un tocco di classe ovunque venga posizionato.



#### DATI TECNICI

**Dimensioni** 1220 Ø x 445 h mm

**Peso** 209 kg

**Brucciato** Crea7ionEVOPlus Fire Round S

**Potenza** 2.25-3.5 kW

**Serbatolo** 5 L

**Autonomia** 9-14 ore

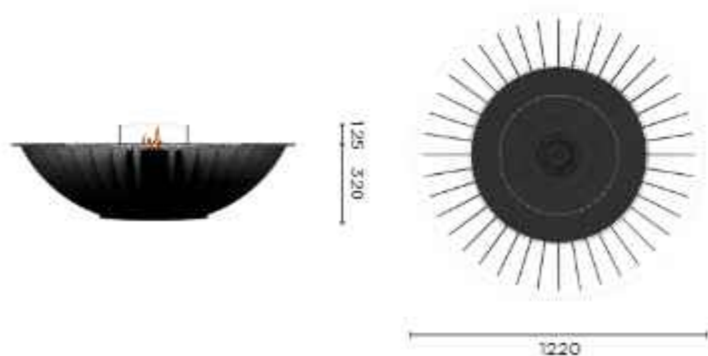

# APOLLO IV

APOLLO IV



Apollo IV è un caminetto a parete e a bioetanolo che non passa di certo inosservato. La tecnologia evoluta abbinata a materiali di altissima qualità e a un design audace, sono gli elementi che contraddistinguono la personalità di questo prodotto. La sua forma, infatti, estremamente originale, ricorda una superficie terrestre o rocciosa con crepe che lasciano intravedere le fiamme in movimento.

## DATI TECNICI

**Dimensioni** 1628 l x 223 p x 870 h mm

Altezza raccomandata da pavimento: 800 mm

**Peso** 134 kg

**Brucciato** Crea7ionEVOPlus Fire Line 800 |  
Crea7ion Meccanico

**Potenza** 4,5 kW

**Autonomia** 4-6 ore





Ispirato alle forme di pietre e cristalli, Crystal è un caminetto a bioetanolo a parete visivamente provocatorio e irriverente. Design moderno e qualità delle finiture rendono questo prodotto un elemento decorativo unico, che con le sue forme geometriche non passa inosservato e conferisce un tocco di originalità agli ambienti.

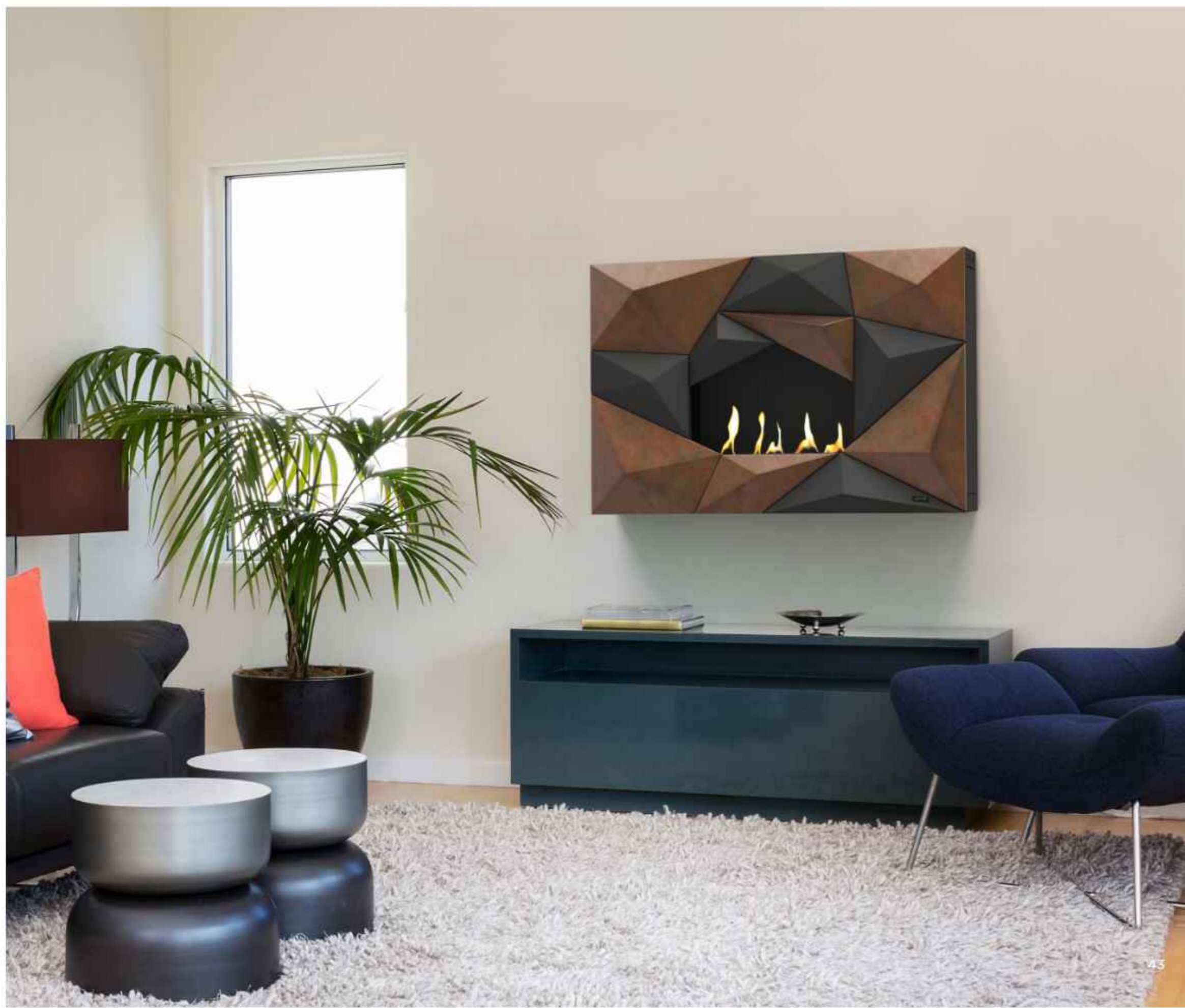

#### DATI TECNICI

**Dimensioni** 1100 l x 293 p x 750 h mm

Altezza raccomandata da pavimento: 800 mm

**Peso** 87 kg

**Brucciore** Crea7ionEVOPlus Fire Line 400 |  
Crea7ion Meccanico

**Potenza** 2,25 kW

**Autonomia** 6-8 ore

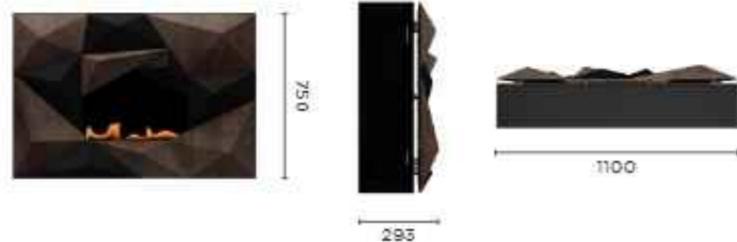

# LOTUS

LOTUS



Lotus è un caminetto a bioetanolo, a parete, di forma quadrata che si sposa a perfezione con diversi stili abitativi. Con la sua struttura pulita e le sue linee semplici, offre un'estetica elegante e moderna, ideale per gli spazi contemporanei dove la semplicità viene messa in risalto.

## DATI TECNICI

**Dimensioni** 830 l x 223 p x 830 h mm

Altezza raccomandata da pavimento: 800 mm

**Peso** 67 kg | 167 lbs

**Brucciore** Crea7ionEVOPlus Fire Line 250 |  
Crea7ion Meccanico

**Potenza** 1,4 kW

**Autonomia** 7-8 ore

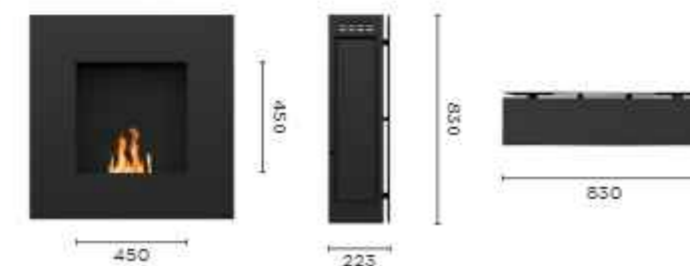

Con le sue linee pulite e la sua presenza discreta, Mito Small è la scelta perfetta per progetti minimalisti all'insegna della raffinatezza. Questo caminetto a parete a bioetanolo apporta calore ed eleganza, inserendosi armoniosamente in spazi moderni e funzionali: ideale per chi ricerca un elemento d'arredo distintivo ed elegante.



#### DATI TECNICI

**Dimensioni** 1000 l x 223 p x 650 h mm

Altezza raccomandata da pavimento: 800 mm

**Peso** 68 kg

**Brucciore** Crea7ionEVOPlus Fire Line 400 |  
Crea7ion Meccanico

**Potenza** 2,25 kW

**Autonomia** 6-8 hrs

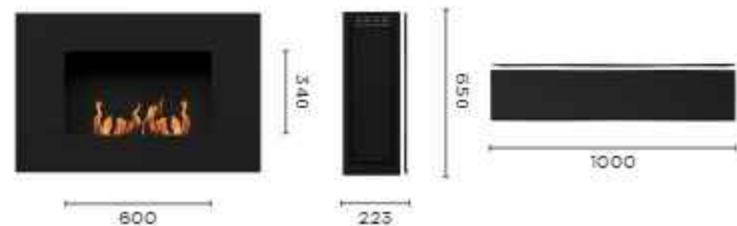

# APOLLO

APOLLO

Apollo EVOPlus unisce il fascino di un fuoco autentico alla semplicità e alla purezza del bioetanolo. Con il suo design minimalista e discreto, questo caminetto a parete trasforma qualsiasi spazio in un'esperienza di calore e raffinatezza senza pari.

## DATI TECNICI

**Dimensioni** 1450 l x 223 p x 650 h mm

Altezza raccomandata da pavimento: 800 mm

**Peso** 95 kg

**Bruclatore** Crea7ionEVOPlus Fire Line 800 |  
Crea7ion Meccanico

**Potenza** 4,5 kW

**Autonomia** 4-6 ore

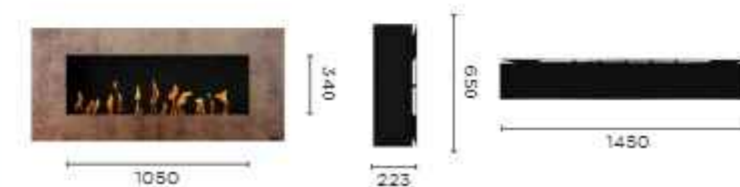

Tango è un caminetto a parete a bioetanolo che riunisce in sé eleganza e modernità. Con il suo design rettangolare e le sue linee pulite, questo capolavoro offre un'estetica sofisticata e contemporanea, perfetta per gli spazi che si caratterizzano per stile e funzionalità.



#### DATI TECNICI

**Dimensioni** 700 l x 223 p x 1100 h mm

Altezza raccomandata da pavimento: 800 mm

**Peso** 78 kg | 171 lbs

**Bruclatore** Crea7ionEVOPlus Fire Line 250 |  
Crea7ion Meccanico

**Potenza** 1,4 kW

**Autonomia** 7-8 ore

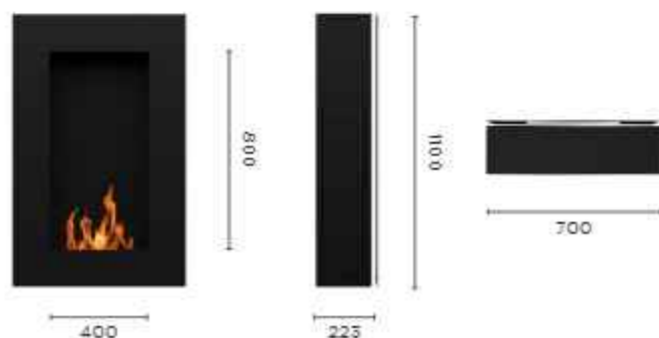

# BRUCIATORI & GLAMMBOX A BIOETANOLO



# FIRE LINE

CREA7ION EVOPLUS

FIRE LINE



Crea7ion EVOPlus rappresenta una combinazione perfetta di tecnologia ed estetica. Una gamma di bruciatori a bioetanolo con dispositivo di riempimento locale e sistema di ottimizzazione dei consumi. Innovativi, intuitivi e dotati di dispositivi avanzati di sicurezza, i bruciatori lineari di Glammfire sono disponibili in diverse misure per rispondere a molteplici esigenze.

## DATI TECNICI

**Dimensioni** 766 - 2766 l x 210 p x 160 h mm

**Peso** 21 - 162 kg

**Bruciatore** Crea7ionEVOPlus Fire Line

**Potenza** 2 - 17 kW

**Autonomia** 5.5 - 10 ore

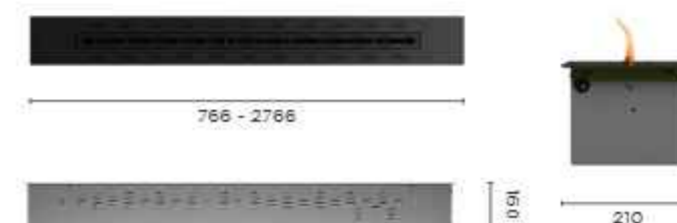

Dall'esperienza e capacità artigianali di Glammfire nasce questo bruciatore a bioetanolo rotondo che combina perfettamente design, qualità e tecnologia all'avanguardia. Controllabile da remoto, la sua fiamma centrale, circondata da un vetro trasparente, dona un tocco di eleganza agli ambienti.



#### DATI TECNICI

**Dimensioni** 500 Ø x 200 h mm

**Peso** 40 kg | 88.2 lbs

**Brucciato**re Crea7ionEVOPlus Fire Round

**Potenza** 2-4 kW

**Serbatolo** 10 L

**Autonomia** 15-25 ore



110

200



500





La gamma di monoblocchi a bioetanolo raggiunge l'eccellenza in termini di qualità e tecnologia. Il design, la resistenza delle strutture e i materiali di pregio rendono unici questi modelli, che offrono molteplici possibilità di installazione e utilizzo.

### DATI TECNICI

**Dimensioni** 800 - 2000 l x 360 p x 400 h mm

**Peso** 55 - 154 kg

**Bruclatore** Crea7ionEVOPlus Fire Line |  
Crea7ion Meccanico

**Potenza** 2 - 9 kW

**Serbatolo** 3.5 - 15 L

**Autonomia** 6-10 ore

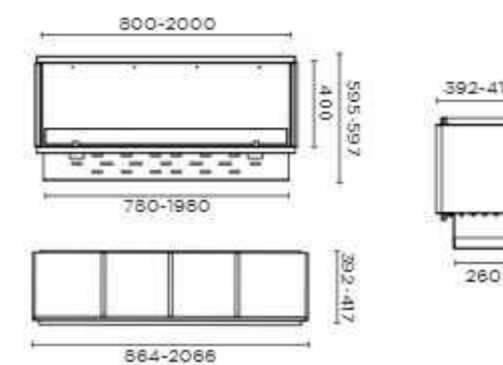

GlammBox Corner R/L è la soluzione ideale per i progetti che richiedono versatilità ed eccellenza nel design. Con le sue eleganti linee geometriche, i materiali di alta qualità e la struttura robusta, questo caminetto a bioetanolo da incasso trasforma gli angoli in veri e propri punti focali, conferendo stile e raffinatezza a ogni ambiente.

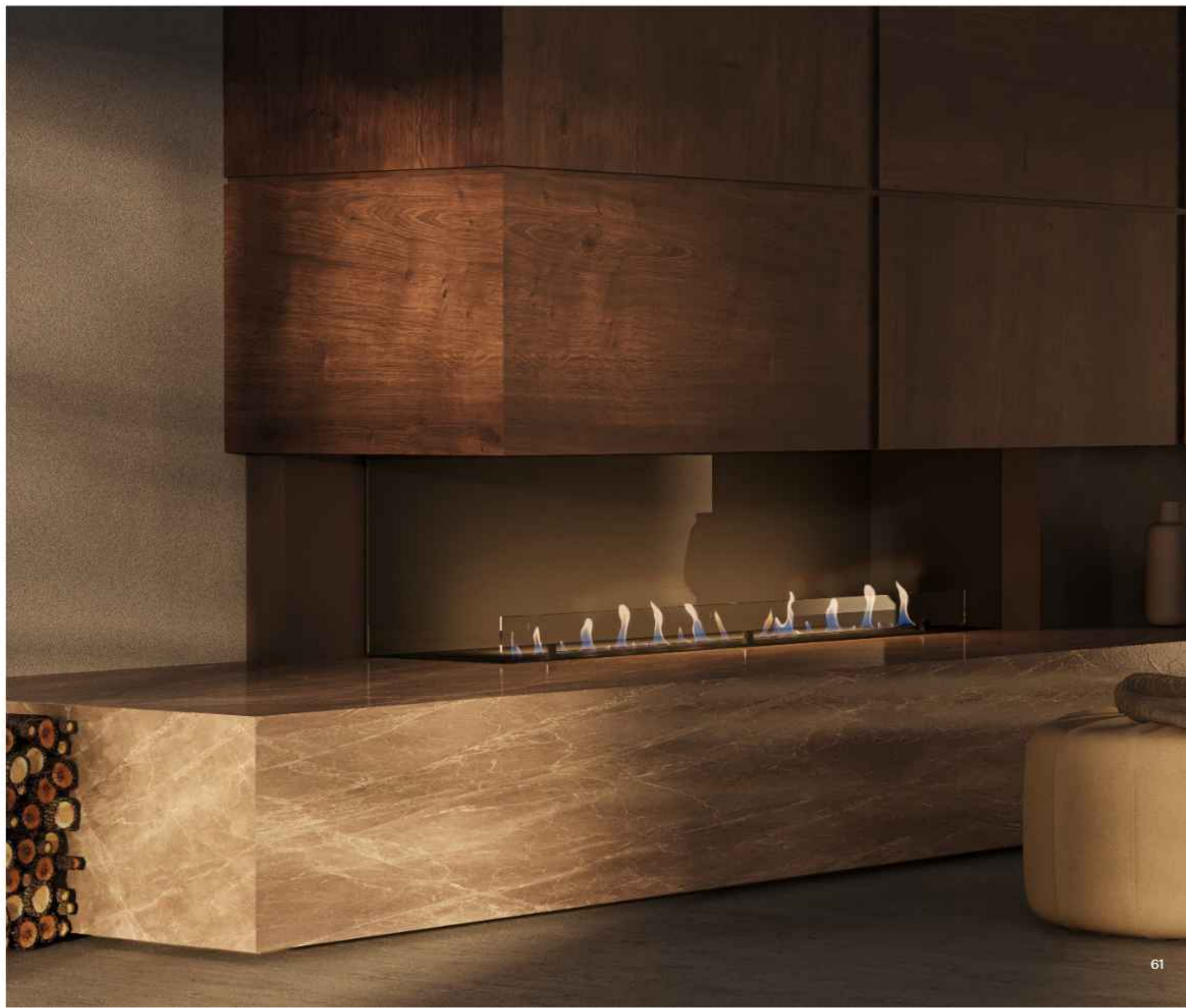

#### DATI TECNICI

**Dimensioni** 880 - 2080 l x 360 p x 400 h mm

**Peso** 55 - 154 kg

**Brucciato** Crea7ionEVOPlus Fire Line

**Potenza** 2-9 kW

**Serbatolo** 3,5 - 15 L

**Autonomia** 6 - 10 ore

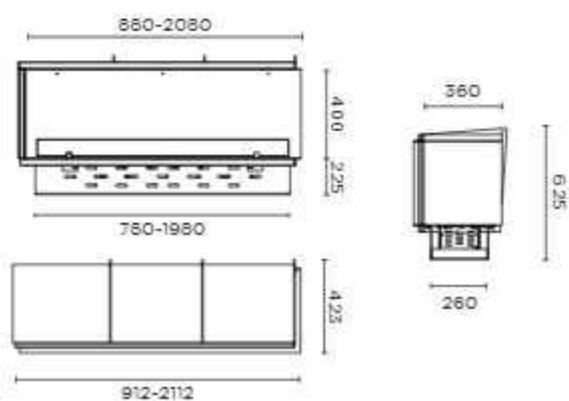

# GLAMMBOX 3 FACES

CREA7ION EVOPLUS

GLAMMBOX 3 FACES



GlammBox trifacciale è un caminetto da incasso che ridefinisce l'esperienza del fuoco. Grazie alla flessibilità di lasciare a vista 1, 2 o 3 lati, esso si adatta perfettamente a tutti i progetti, offrendo una vista panoramica che lascia tutti i presenti a bocca aperta.

## DATI TECNICI

**Dimensioni** 880 - 2080 l x 360 p x 400 h mm

**Peso** 55 - 154 kg

**Bruclatore** Crea7ionEVOPlus Fire Line

**Potenza** 2-9 kW

**Serbatolo** 3,5 - 15 L

**Autonomia** 6 - 10 ore

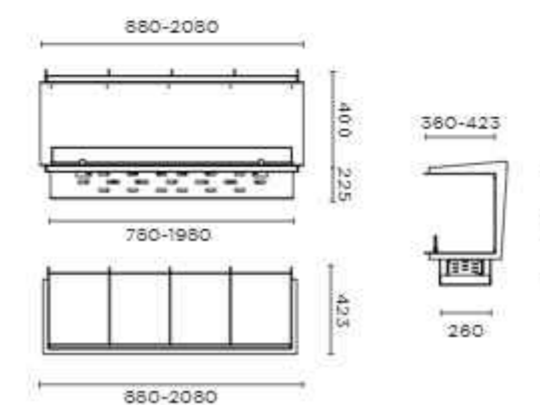

GlammBox Room Divider è un caminetto a incasso versatile, progettato per dividere gli ambienti con un tocco di classe. Grazie alla sua struttura moderna e l'ampia visione della fiamma, diventa un elemento decorativo che unisce in modo elegante e funzionale due ambienti separati.



#### DATI TECNICI

**Dimensioni** 880 - 1280 l x 417 p x 400 h mm

**Peso** 55 - 80 kg

**Brucciato** Crea7ionEVOPlus Fire Line

**Potenza** 2- 4,5 kW

**Serbatolo** 3,5 - 7 L

**Autonomia** 6 - 10 ore

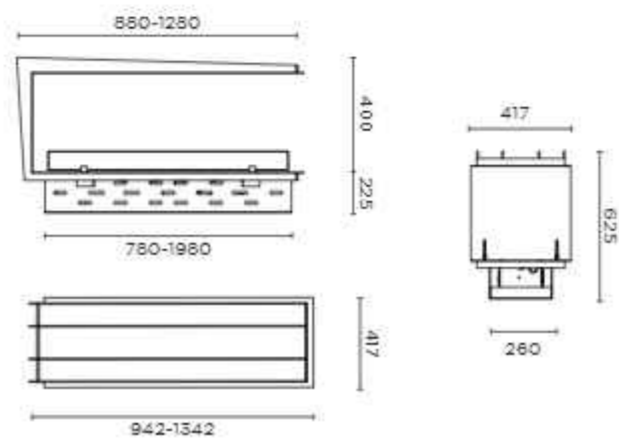

# BURNER I & VI

BRUCIATORI MECCANICI

BURNER I & VI BRUCIATORI MECCANICI



Con il loro design rotondo e minimalista, i bruciatori a bioetanolo meccanici I e VI sono la scelta ideale per ricreare ambienti sofisticati e accoglienti. La loro forma semplice e moderna offre una fiamma costante, elegante e vibrante, che si adatta perfettamente agli spazi contemporanei, conferendo loro un tocco di modernità ed esclusività.

## DATI TECNICI

**Dimensioni I** 292 Ø x 93 h mm |

**VI** 292 Ø x 109 h mm

**Peso I** 6 kg | **VI** 5,5 kg

100% Acciaio inossidabile

**Potenza I** 3,4 kW | **VI** 2 kW

**Combustibile** Bioetanolo

**Autonomia I** 4-6 ore | **VI** 4 ore

Burner I



292

Burner VI



292

I bruciatori meccanici a bioetanolo II e III sono la scelta ideale per chi ricerca funzionalità e raffinatezza. Caratterizzati da un design moderno ed elegante e da materiali di alta qualità, questi bruciatori si distinguono per la loro versatilità, adattandosi perfettamente a diverse tipologie di ambienti.

#### DATI TECNICI

**Dimensioni II** 367 l x 227 p x 86 h mm

**III** 487 l x 227 p x 86 h mm

**Peso II** 6,5 kg | **III** 11 kg

100% Acciaio inossidabile

**Brucciatore II** 3,4 kW | **III** 4,5 kW

**Combustibile** Bioetanolo

**Autonomia II** 6 ore | **III** 6 ore

#### Burner II



86



197



227

367

#### Burner III



86



197



227

487



# BURNER V

BRUCIATORE MECCANICI

BURNER V MECCANICI

Il bruciatore meccanico a bioetanolo V unisce modernità e raffinatezza con la sua linea fuoco dal design unico. Ideale per creare ambienti suggestivi, offre una fiamma costante ed elegante, e si adatta perfettamente a una varietà di spazi.



## DATI TECNICI

**Dimensioni** 950 l x 220 p x 101 h mm

**Peso** 25 kg

100% Acciaio inossidabile

**Potenza** 6,5 kW

**Combustibile** Bioetanolo

**Autonomia** 10 ore

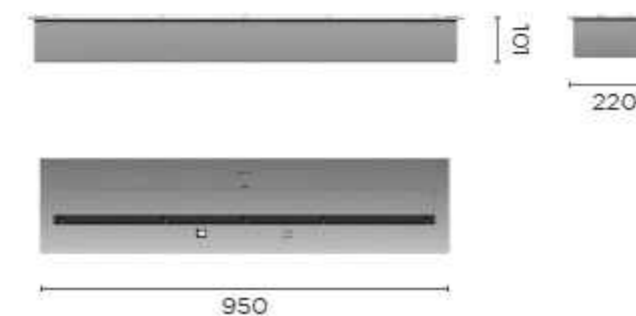

# GLI ELETTRICI





# PRESTIGE

PRESTIGE



Grazie alla sua ridotta profondità e alle sue tre diverse dimensioni, il caminetto elettrico Prestige unisce versatilità ed eleganza. Il suo effetto fiamma realistico, creato dal vapore acqueo e dai LED RGB, unito alla sua capacità di riscaldamento, trasforma qualsiasi spazio in un'oasi di comfort e raffinatezza.

## DATI TECNICI

**Dimensioni** 1210-2230 l x 300 p x 800 h mm

**Peso** 81 - 135 kg

**Potenza** 1300 W

**Bruciatore** Kit Glamm 3D Plus | Collegamento idraulico

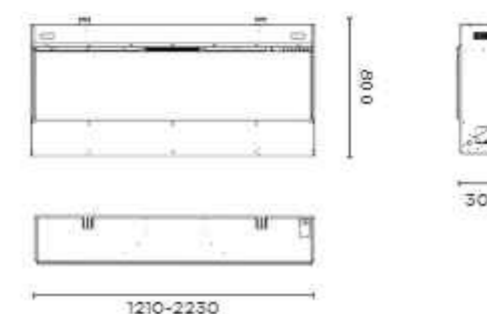

Il caminetto Spectrum unisce comfort, efficienza e realismo. Grazie al suono scoppiettante, i ceppi autentici e la tecnologia Smart Sense, Spectrum crea calore riducendo il consumo energetico fino all'11%.  
Disponibile in tre diverse dimensioni.



#### DATI TECNICI

**Dimensioni** 793 - 1543 l x 307 p x 666 h mm

**Peso** 38 -75 kg

**Bruclatore** LED

**Potenza** 1500 W

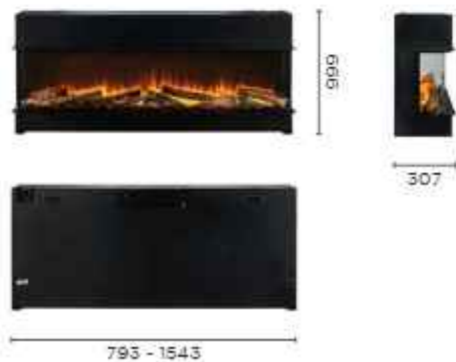

# YORK 3D

YORK 3D



York combina linee eleganti e ispirazione classica, creando un'atmosfera calda e sofisticata. Realizzato con materiali nobili come l'acciaio laccato, l'acciaio inox spazzolato e l'acciaio corten ruggine, alimentato a corrente, unisce un fascino senza tempo con una visione moderna e sostenibile.

## DATI TECNICI

**Dimensioni** 500 . 658 l x 454 p x 359 h mm

**1000** . 1167 l x 454 p x 359 h mm

**Peso** 500 . 44 kg | 1000 . 66 kg

**Brucciato** Kit Glamm 3D Plus 500-1000

**Serbatolo** 500 . 1,3 L | 1000 . 2,6 L

**Autonomia** 8 ore

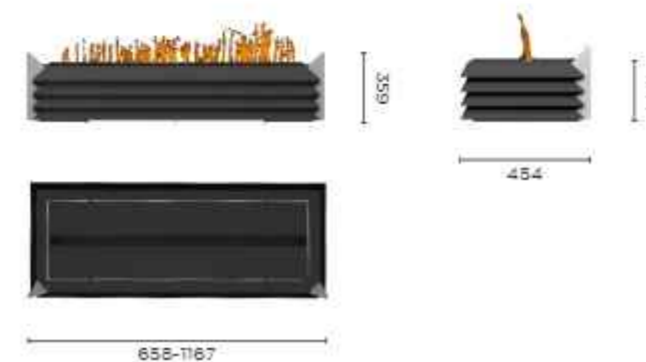

Un nuovo modo di "vivere" l'atmosfera sprigionata da un caminetto. Dotati della più avanzata e innovativa tecnologia 3D, questi nuovi caminetti elettrici ed ecologici garantiscono un utilizzo semplice e sicuro grazie all'efficiente sistema di rilascio di vapore acqueo. L'interno del 3D combina le più recenti tecnologie, come i LED incorporati nel legno decorativo e un generatore di vapore acqueo per simulare il fumo.



#### DATI TECNICI

**Dimensioni** 770 - 3327 l x 388 p x 400 h mm

**Peso** 22 - 73 kg

**Brucciato** Kit Glamm 3D Plus 500-1000

**Serbatolo** 1,3 - 7,8 L

**Autonomia** 8 ore

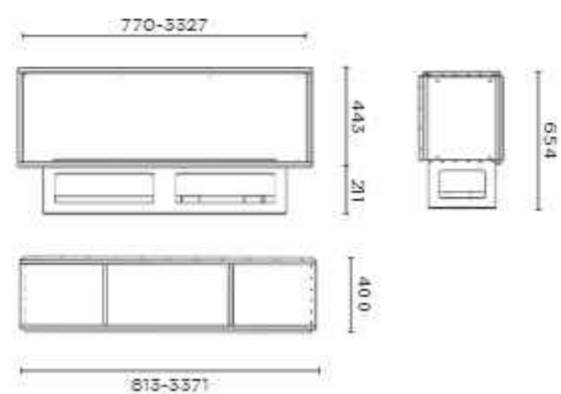

# KIT GLAMM 3D PLUS

KIT GLAMM 3D PLUS

In ambito stilistico, rivestono il ruolo di veri e propri protagonisti: i kit Glamm 3D si distinguono per la loro grande versatilità e la capacità di creare una magica atmosfera ovunque si trovino. Grazie all'uso della tecnologia 3D, offrono un incredibile equilibrio estetico e benessere visivo. La bellezza risiede nei dettagli.



## DATI TECNICI

**Dimensioni** 500 . 508 l x 305 p x 230 h mm

1000 . 1017 l x 305 p x 230 h mm

**Peso** 500 . 14 kg | 1000 . 26 kg

**Bruclatore** Kit Glamm 3D Plus 500-1000

**Serbatolo** 500 . 1,3L | 1000 . 2,6 L

**Autonomia** 8 ore

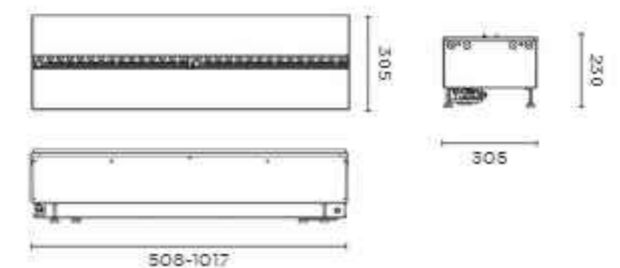

Il caminetto Illusion combina un design compatto con una fiamma incredibilmente realistica. Il suono scoppiettante, i ceppi luminosi e la funzione di riscaldamento (optional), gli consentono di adattarsi con eleganza in qualsiasi ambiente. I vari modelli, da monofacciali a trifacciali, producono un'atmosfera calda ed elegante.



#### DATI TECNICI

**Dimensioni** 705 - 1329 l x 398 p x 670 h mm

**Peso** 43.4 - 81 kg

**Bruclatore** Opti-V

**Potenza** 2000 W

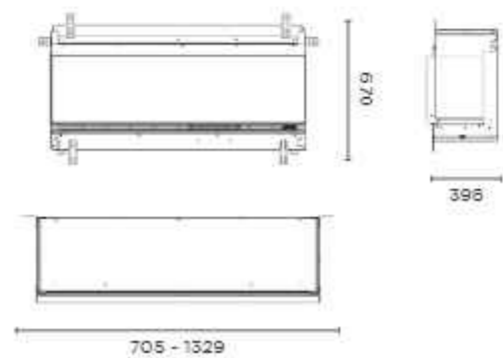



Realizzato in pietra naturale, Gema è un caminetto elettrico a vapore acqueo raffinato, talmente minimale da sembrare un complemento d'arredo. Le sue caratteristiche estetiche consentono di integrarlo perfettamente negli ambienti più eleganti e la tecnologia 3D crea un effetto visivo unico.

## DATI TECNICI

**Dimensioni** 2350 l x 550 p x 350 h mm

**Peso** 250 kg

**Brucciatore** Kit Glamm 3D Plus 500

**Serbatolo** 1,3 L

**Autonomia** 8 ore

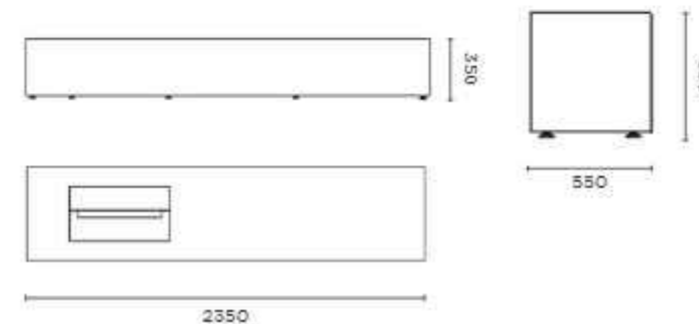

Senses 3D unisce modernità, lunga autonomia ed eleganza. Grazie alla tecnologia 3D realistica e alla varietà di finiture, si integra perfettamente in qualsiasi stile di arredamento, riscaldando gli spazi con semplicità e raffinatezza.



#### DATI TECNICI

**Dimensioni** 900 l x 170 p x 700 h mm

**Peso** 40 kg

**Bruclatore** Kit Glamm 3D Plus

**Serbatolo** 1,1 L

**Autonomia** 8 ore

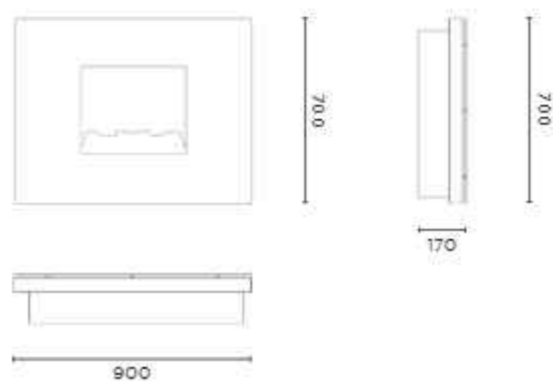



# ALTIA PLUS

ALTIA PLUS

Altia Plus è un elegante caminetto elettrico dotato di vetro in grado di offrire una visione panoramica delle fiamme. Grazie all'efficienza energetica e alle numerose opzioni di personalizzazione, trasforma qualsiasi spazio in un ambiente accogliente e raffinato.



## DATI TECNICI

**Dimensioni** 1261 - 2531 l x 147 p x 402 h mm

**Peso** 31.8 - 59.7 kg

**Bruclatore** LCD display

**Potenza** 2000 W



Kit Glamm 3D S reinventa il concetto di caminetto elettrico con fiamme realistiche create dal vapore acqueo e dalla luce LED. Dotato di serbatoio integrato, offre un'esperienza sensoriale impareggiabile.

#### DATI TECNICI

**Dimensioni** 407 l x 220 p x 172 h mm

**Peso** 4 kg

**Bruclatore** Kit Glamm 3D S

**Serbatoio** 1,1 L

**Autonomia** 8 ore

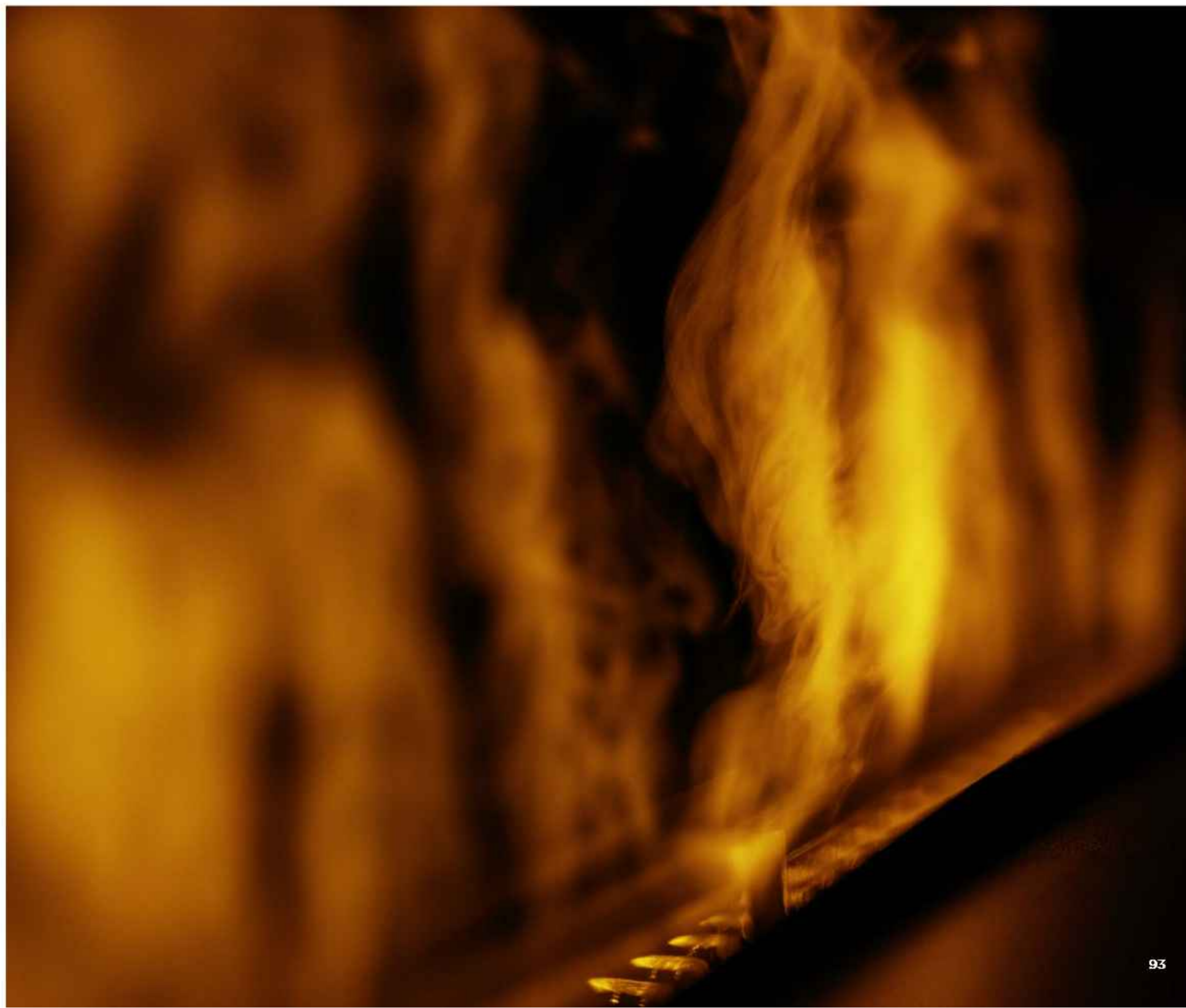
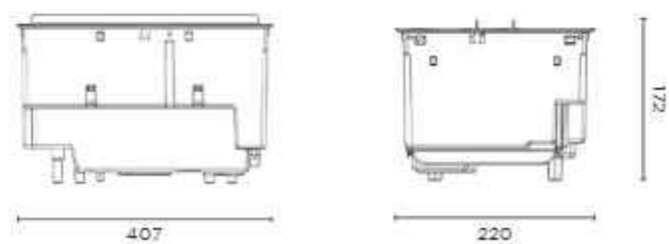

# KIT GLAMM 3D & 3D II

KIT GLAMM 3D & 3D II



I kit Glamm 3D e D II reinventano il concetto di caminetto elettrico, con fiamme incredibilmente realistiche create dal vapore acqueo e dalla luce LED. Dotati di serbatoio integrato, uniscono raffinatezza e praticità e apportano all'interno di ogni spazio un tocco di modernità.

## DATI TECNICI

**Dimensioni 3D.** 407 l x 220 p x 182 h mm

**3D II.** 607 l x 220 p x 182 h mm

**Peso 3D.** 4 kg | **3D II.** 6 kg

**Brucciato** 3D Water Vapour

**Serbatoio 3D & 3D II.** 1.1 L

**Autonomia** 8 ore

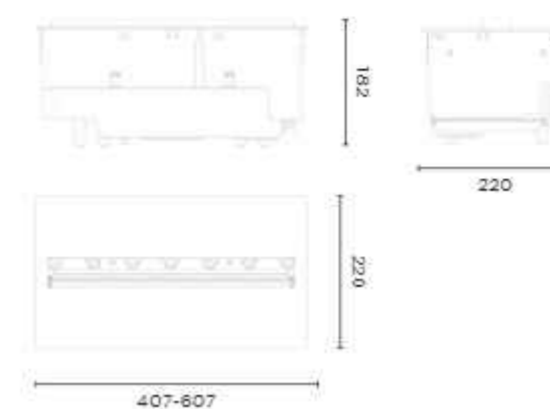

Kit Toro Glamm 3D è ideale per riportare in vita caminetti inattivi. Grazie alle fiamme realistiche, al fumo creato dal vapore acqueo, dalle luci e ceppi decorativi a LED, ogni spazio acquisisce calore e raffinatezza.



#### DATI TECNICI

**Dimensioni** 682 l x 356 p x 361 h mm

**Peso** 11 kg

**Bruclatore** Kit Glamm 3D Toro

**Serbatolo** 1,1 L

**Autonomia** 8 ore

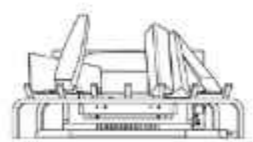

682

# ALTIA ULTRA

ALTIA ULTRA

Altia Ultra è un caminetto elettrico che combina fiamme realistiche e rendimento. Con un pannello posteriore a specchio che amplifica la profondità del fuoco, offre un'esperienza personalizzata attraverso la possibilità di regolare colore e luminosità della fiamma. Efficiente dal punto di vista energetico, offre un risparmio fino all'11%. Ideale per ambienti moderni e sofisticati.

## DATI TECNICI

**Dimensioni** 1031 - 1895 l x 369 p x 699 h mm

**Peso** 29.9 - 55.2 kg

**Bruclatore** LED

**Potenza** 2000 W

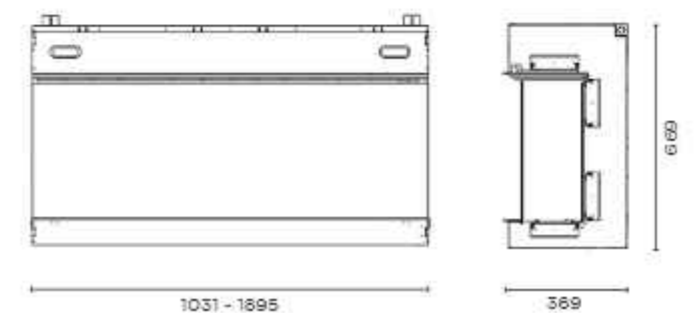

Lumina è un caminetto elettrico olografico che proietta fiamme 3D realistiche su ceppi realizzati artigianalmente, riproducendo la sensazione reale del fuoco. Opzioni come il letto di braci e il riscaldamento "Atmos" (optional) garantiscono un'esperienza di fuoco impareggiabile. Il suono del crepitio opzionale esalta ulteriormente l'autenticità, creando un'atmosfera calda e coinvolgente.



#### DATI TECNICI

**Dimensioni** 1011 - 2000 l x 477 - 492 p x 728.5 h mm

**Peso** 95 - 180 kg

**Bruclatore** Holografic

**Potenza** 2100 W

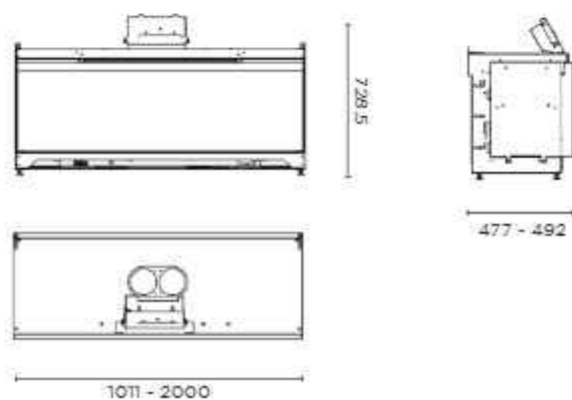

# LUMINOUS PLUS

LUMINOUS PLUS



Luminous Plus aggiunge un tocco di raffinatezza e calore alla vostra dimora, con fiamme illuminate da decorazioni a forma di diamante, personalizzabili in diverse colorazioni per adattarsi al vostro stile e al vostro stato d'animo. Dotato di un telecomando e di un efficiente elemento riscaldante, offre un comfort immediato e crea una calda atmosfera.

## DATI TECNICI

**Dimensioni** 823 - 1844 l x 172 p x 457 h mm

**Peso** 23.5 - 51 kg

**Bruclatore** LCD display

**Potenza** 1100 W





## CONTATTI

HEADQUARTERS  
ZONA INDUSTRIAL DA LAGOA  
MONÇÃO - PORTUGAL

CONTACT@GLAMMFIRE.COM

LISBON  
MARINA DE CASCAIS

OPORTO  
AV. BOAVISTA

ITALIA  
MONTEXPOR -  
DISTRIBUTORI PER L'ITALIA  
VITTORIO VENETO (TV)

INFO@MONTEXPOR.IT

WWW.GLAMMFIRE.COM  
@GLAMMFIRE

GlammFire, le sue affiliate, i suoi agenti e dipendenti e tutte le persone che agiscono per suo o loro conto (collettivamente, "GlammFire"), declinano ogni responsabilità per eventuali errori, imprecisioni o incompletezze contenute in qualsiasi documento o in qualsiasi altra divulgazione relativa a qualsiasi prodotto. Nella misura massima consentita dalla legge vigente, GlammFire declina ogni responsabilità derivante dall'applicazione o dall'uso di qualsiasi prodotto. Il presente documento non amplia né modifica in altro modo i termini e le condizioni di acquisto di GlammFire, compresa, ma non solo, la garanzia ivi espressa. Nessuna licenza, espressa o implicita, per preclusione o altro, sui diritti di proprietà intellettuale è concessa da questo documento o da qualsiasi comportamento di GlammFire. I clienti che utilizzano o vendono prodotti GlammFire non espressamente autorizzati per l'uso in tali applicazioni, lo fanno a proprio rischio e pericolo e accettano di risarcire completamente GlammFire per qualsiasi danno derivante da tale uso o vendita. Le immagini sono puramente indicative.



*glamm*<sup>®</sup>  
*fire*

